

Turniersport

2018

SD DRUCK & Verlags GmbH



www.turnierspo.de



bedarf

Sehr geehrter Veranstalter,

schon seit vielen Jahren sind wir Veranstalter von Turnieren ein guter Partner.

Erfahrung ist eine wichtige Sache, wenn eine Zusammenarbeit erfolgreich sein soll.

So arbeiten wir direkt mit Vereinen und Veranstaltern oder mit erfolgreichen Turnierorganisationen und Reitsportfachgeschäften zusammen.

Unsere speziell auf Sie abgestimmte Produkt-Palette ermöglicht es uns, Ihnen einen „FEST“-PREIS zu garantieren, wodurch Sie Geld für Ihre Vereinskasse sparen können.

Unsere Preise sind „KOMPLETT-Preise“. Bei uns brauchen Sie keine Brille, um die kleingedruckten „Erstellungskosten“, „Aufpreise“ und „...anteiligen Kosten“, „...zuzüglich...“, usw. zu lesen.

... denn wir streben auch nächstes Jahr wieder eine gute Zusammenarbeit mit Ihnen und Ihrem Verein an und hoffen, auch Sie von unseren **ALL-INKLUSIVE!** Preisen überzeugen zu können. Falls Ihnen unser Prospekt und unsere Preise zusagen, beraten wir Sie gerne unverbindlich.



SD DRUCK & Verlags GmbH

Inhaltsverzeichnis	Seite
Preisschleifen _____	04-09
Siegerschärpen _____	09
Plakate _____	10
Programmhefte _____	11
Stallplaketten _____	12-13
Bahnbuchstaben _____	14
Hinweisschilder _____	15
Startertafel _____	15
Hindernisfähnchen _____	15
Sonderehrenpreise _____	16-17
Einlasskontroller _____	18
Medaillen / Pokale _____	19-25
Formulare _____	26
Verkaufsbedingungen _____	27
Bestellmöglichkeiten _____	27

Siegerschärpe Modell »Deutschland«
(inkl. 3-fach Rosette, 3 Bänder)

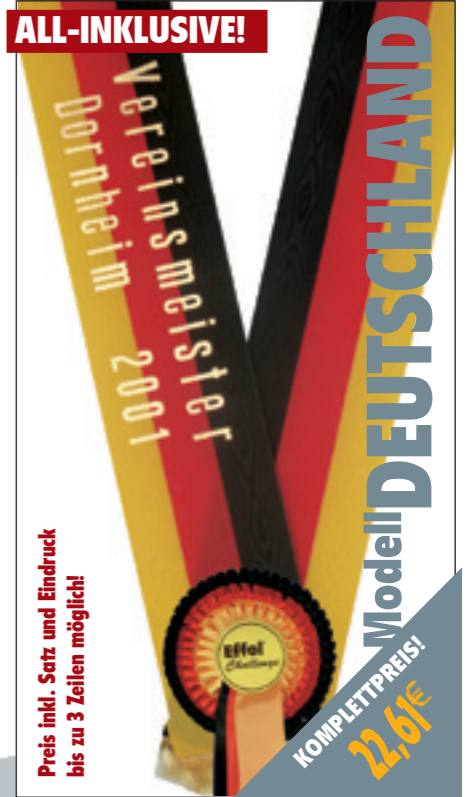

Seite 09



Einlasskontroller - Plastik

Modell »2073«



Seite 18

Medaille

Modell »8546«



Seite 19

Preisschleife

Modell »BASIC« (2-fach Rosette, 2 Bänder)



Seite 04

Preisschleife

Serie »**BASIC**« >>
(2-fach Rosette, 2 Bänder)
RosettenØ ca. 115mm, Bänder ca. 230mm

Best.-Nr.	Artikel-Bezeichnung	NETTO EUR	inkl. MwSt. EUR
6/015	Modell „Basic“	0,83	0,99

Als Alternative zu unseren Qualitätsschleifen bieten wir nun auch ein preiswertes Modell an:

Die **PREISWERTE**
»BASIC« - Schleife!

...nur die Stoffqualität wurde preiswerter, sowie die Faltenlegung vereinfacht.

ACHTUNG: KEIN BANDBEDRUCK auf Modell BASIC möglich!

ALL-INKLUSIVE!

- **EIGENE** Produktion!
- **KURZE** Lieferzeit möglich, **OHNE AUFPREIS!**
- **Farbzusammenstellung nach Wahl OHNE AUFPREIS!** (ausser Modell BASIC und NOVA)
- **Klischeerstellung + Eindruck** Ihres Vereinseblems **KOSTENLOS!**
- **KEIN** Mindermengenzuschlag ab 25 Stück!
- **Versand und Verpackung zu SELBSTKOSTEN!**

Neutrale

»Klischeevorlagen« >>

Suchen Sie sich eine Vorlage aus, geben Sie uns Ihren Wunschtext wie z.B. „Reit- und Fahrverein Musterstadt e.V.“, wir gestalten Ihren Eindruck völlig kostenlos.

...oder Sie senden uns Ihr Vereinslogo per email!

DER PREISHAMMER!

ALL-INKLUSIVE!

...bei Mod. BASIC **KEIN BANDBEDRUCK** möglich!

2-fach Rosette

ZWEIFACH. PREISWERT. GUT.

Modell BASIC

ACHTUNG: Nur 1-farbig in Platzierungsfarben lieferbar!

KOMPLETTPREIS! 0,99€ inkl. MwSt.

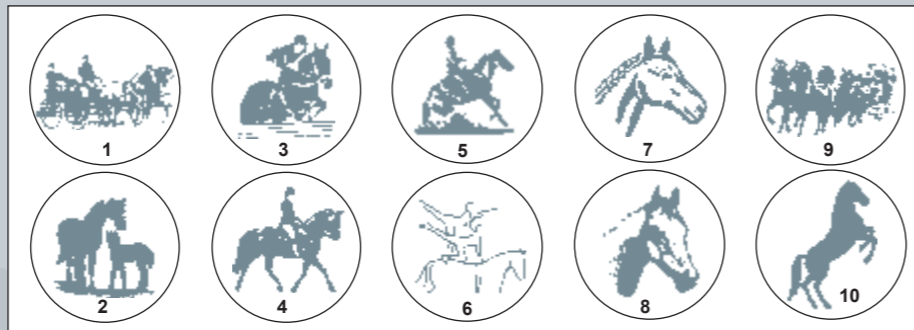

Bei Bestellung bitte gewünschten Buttonaufdruck sowie die Farbzusammenstellung angeben!

Qualitätsschleifen zu **ALL-INKLUSIVE** - Preisen!

ALL-INKLUSIVE!

Preisschleife Modell „Simple“

1-fach Rosette

KOMPLETTPREIS! 0,99€ inkl. MwSt.

ALL-INKLUSIVE!

Preisschleife Modell „Lucky“

1-fach Rosette

...die Alternative!

KOMPLETTPREIS! 1,07€ inkl. MwSt.

Mit unseren Preisschleifen ist uns ein kleines Meisterwerk gelungen!

TOP-Schleifen zu TOP-Preisen!

Die **Klischeerstellung** Ihres Vereinseblems (1-farbig) übernehmen wir, für Sie entstehen keinerlei Kosten für Satz, Ausarbeitung oder Klischeerstellung usw., ebenfalls ist

der **Eindruck** Ihres Vereinseblems (1-farbig) in den Button in unseren Preisen inbegriffen.

Ausserdem bieten wir Ihnen eine individuelle **Farbzusammenstellung**, d.h. Sie können die Preisschleifen in Ihren Vereinsfarben bestellen - auch hier kein Aufpreis.

Wir berechnen keine „Aufpreise“ bei kleinen Bestellungen, Sie entscheiden wieviel Sie bestellen wollen und

Auf Wunsch auch Sonderschleifen (2-fach Rosette mit 3 Bändern usw.) – bitte anfragen!

Bei Bestellung bitte gewünschten Buttonaufdruck sowie die Farbzusammenstellung angeben!

Preisschleife

<< Modell »**SIMPLE**«
(1-fach Rosette, 2 Bänder)
RosettenØ ca. 100mm, Bänder ca. 230mm

Best.-Nr.	Artikel-Bezeichnung	NETTO EUR	inkl. MwSt. EUR
6/001	Modell „Simple“	0,83	0,99

ALL-INKLUSIVE!

- **EIGENE** Produktion!
- **KURZE** Lieferzeit möglich, **OHNE AUFPREIS!**
- **Farbzusammenstellung nach Wahl OHNE AUFPREIS!** (ausser Modell BASIC und NOVA)
- **Klischeerstellung + Eindruck** Ihres Vereinseblems **KOSTENLOS!**
- **KEIN** Mindermengenzuschlag ab 25 Stück!
- **Versand und Verpackung zu SELBSTKOSTEN!**

Preisschleife

<< Modell »**LUCKY**«
(1-fach Rosette, 2 Bänder)
RosettenØ ca. 115mm, Bänder ca. 230mm

Best.-Nr.	Artikel-Bezeichnung	NETTO EUR	inkl. MwSt. EUR
6/008	Modell „Lucky“	0,90	1,07

benötigen (ab 25 Stück!).

Wir verwenden ausschließlich hochwertiges Satinband zur Herstellung.

Natürlich fertigen wir auch »**Sonderschleifen**« an, 3-fach mit 4 Bändern, 2-fach mit 3 Bändern usw...

- bei Interesse bitte Anfragen!

Preisschleifen

Preisschleife

Modell »**MEDIUM**« >>
(2-fach Rosette, 2 Bänder)
RosettenØ ca. 115mm, Bänder ca. 230mm

Best.-Nr.	Artikel-Bezeichnung	NETTO EUR	inkl. MwSt EUR
6/002	Modell „Medium“	0,97	1,15

SONDERFARBEN ...die Modelle

- Simple - Medium - Premium
- Lucky - Country - DeLuxe
sind auch in folgenden Sonderfarben lieferbar:



»**Bandaufdruck**«
auf Bandende, inkl. Klischeerstellung

Best.-Nr.	Artikel-Bezeichnung	NETTO EUR	inkl. MwSt EUR
6/000	Bandaufdruck	0,20	0,24
6/099	zugl. 1malig Klischee f. Bandendruck	4,12	4,90

Neutrale

»**Klischeevorlagen**« >>
Wunschtext wie z.B. „Reit- und Fahrverein Musterstadt e.V.“ angeben, wir gestalten Ihren Eindruck völlig kostenlos.

Ihr Partner im
TURNIERSPORT

DIE QUALITÄTSSCHLEIFEN!

ALL-INKLUSIVE!

2-fach Rosette
QUALITÄT zum FAIREN PREIS!

Modell **MEDIUM**

Preisschleife Modell „Medium“

KOMPLETTPREIS!
1,15€ inkl. MwSt.

...farbiger Buttondruck:

FARBIGER BUTTONDRUCK:

...einfach Ihr Logo per E-Mail oder Post an uns senden, wir drucken dieses in Farbe auf den Button (nur auf WEISSEN Untergrund möglich, d.h. alle Buttons = WEISS).

Bitte die Qualität der Vorlage beachten, wir versuchen das Bestmögliche aus jeder Vorlage herauszuholen, können aber auch nicht das Logo komplett neu erstellen...

(es können alle Vorlagen verwendet werden, egal ob Ausdruck, Word, pdf, jpg, gif, eps, gif...)

Bezeichnung	Art-Nr	Netto	Brutto
+ 1malig f. Bearbeitung und Einrichtung	6/099	4,12	4,90
farbiger Button	6/098	0,30	0,36

ACHTUNG: Farbiger Druck nur auf WEISSEN Untergrund möglich, d.h. alle Buttons der Schleifen sind WEISS, die Platzierungsfarben müssen daher anders (z.B. Bänder) kennlich gemacht werden.
such in FARBE - einfach Logo/Text zumailen / zusenden!

Auf Wunsch auch Sonderschleifen (2-fach Rosette mit 3 Bändern usw.) – bitte anfragen!

Qualitätsschleifen zu ALL-INKLUSIVE - Preisen!

ALL-INKLUSIVE!

3-fach Rosette

Preisschleife Modell „Premium“

KOMPLETTPREIS!
1,65€ inkl. MwSt.

ACHTUNG: ohne Bandendruck

Bei Bestellung bitte gewünschten Buttonaufdruck sowie die Farbzusammenstellung angeben!

Preisschleifen

Preisschleife

<< Modell »**PREMIUM**«
(3-fach Rosette, 3 Bänder)
RosettenØ ca. 130mm, Bänder ca. 300mm

Best.-Nr.	Artikel-Bezeichnung	NETTO EUR	inkl. MwSt EUR
6/003	Modell „Premium“	1,39	1,65

ALL-INKLUSIVE!

- **EIGENE** Produktion!
- **KURZE** Lieferzeit möglich, **OHNE AUFPREIS!**
- **Farbzusammenstellung** nach Wahl **OHNE AUFPREIS!** (ausser Modell BASIC und NOVA)
- **Klischeerstellung + Eindruck** Ihres Vereinseblems **KOSTENLOS!**
- **KEIN** Mindermengenzuschlag ab 25 Stück!
- **Versand und Verpackung** **zu SELBSTKOSTEN!**



»**Bandaufdruck**«
auf Bandende, inkl. Klischeerstellung

Best.-Nr.	Artikel-Bezeichnung	NETTO EUR	inkl. MwSt EUR
6/000	Bandaufdruck	0,20	0,24
6/099	zugl. 1malig Klischee f. Bandendruck	4,12	4,90

Ihr Partner im
TURNIERSPORT

Preisschleifen

Preisschleife

Modell »DeLuxe« >>
(4-fach Rosette, 4 Bänder)
RosettenØ ca. 175mm, Bänder ca. 350mm

Best.-Nr.	Artikel-Bezeichnung	NETTO EUR	inkl. MwSt EUR
6/004	Modell „DeLuxe“	2,35	2,80

SONDERFARBEN ...die Modelle

- Simple - Medium - Premium
- Lucky - Country - DeLuxe
sind auch in folgenden Sonderfarben lieferbar:



»Bandaufdruck«
auf Bandende, inkl. Klischeerstellung

Best.-Nr.	Artikel-Bezeichnung	NETTO EUR	inkl. MwSt EUR
6/000	Bandaufdruck	0,20	0,24
6/099	zuzügl. 1malig Klischee f. Bandaufdruck	4,12	4,90

Preisschleife

Modell »COUNTRY« >>
(3-fach Rosette, 3 Bänder)
RosettenØ ca. 130mm, Bänder ca. 300mm

Best.-Nr.	Artikel-Bezeichnung	NETTO EUR	inkl. MwSt EUR
6/020	Modell „Country“	2,45	2,92

Qualitätsschleifen zu ALL-INKLUSIVE - Preisen!



Bei Bestellung bitte gewünschten Buttonaufdruck sowie die Farbzusammenstellung angeben!

Alle Siegerschärpen INKLUSIVE Aufdruck!

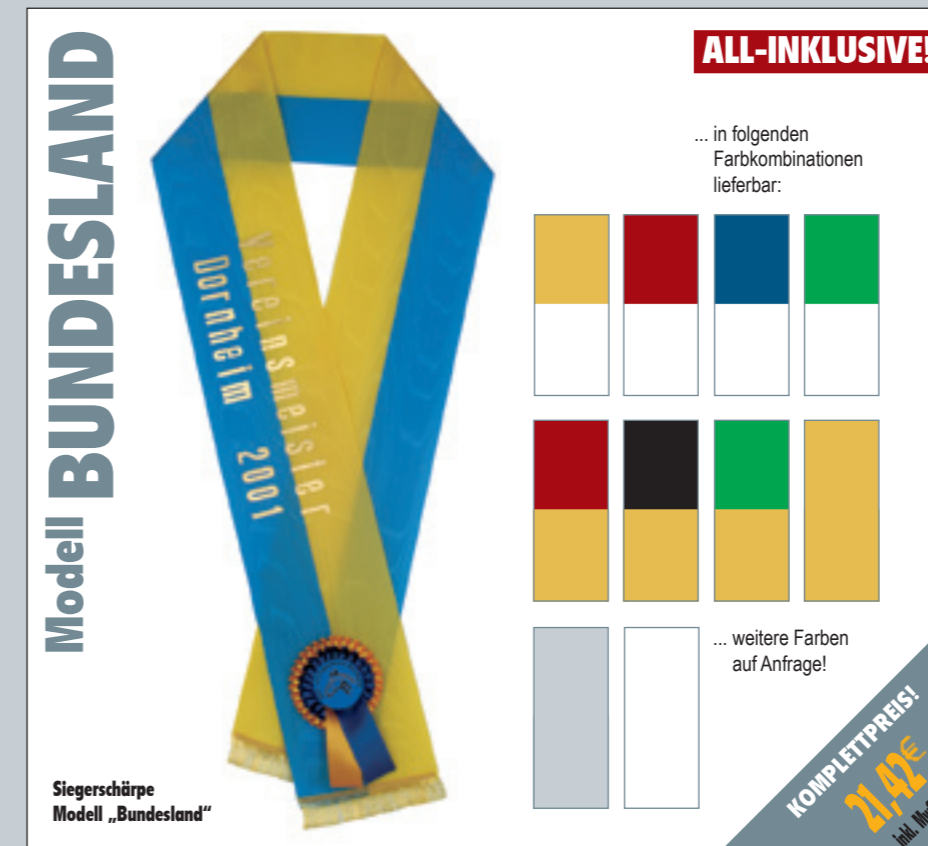

Bei Bestellung bitte gewünschten Buttonaufdruck sowie die Farbzusammenstellung angeben!

KOMPLETTPREIS!
21,42€
inkl. MwSt.

Siegerschärpen

Siegerschärpe

<< Modell »Deutschland«
3-farbige Schärpe
(inkl. 3-fach Rosette, 3 Bänder)
Länge/Größe der Schärpe nach Wunsch!

Best.-Nr.	Artikel-Bezeichnung	NETTO EUR	inkl. MwSt EUR
6/101	Siegerschärpe Deutschland	19,00	22,61

ALL-INKLUSIVE!

- EIGENE Produktion!
- KURZE Lieferzeit möglich, **OHNE AUFPREIS!**
- Farbzusammenstellung nach Wahl **OHNE AUFPREIS!**
(ausser Modell BASIC und NOVA)
- Klischeerstellung + Eindruck Ihres Vereinseblems **KOSTENLOS!**
- **KEIN** Mindermengenzuschlag!
- Versand und Verpackung zu **SELBSTKOSTEN!**

Siegerschärpe

<< Modell »Bundesland«
2-farbige Schärpe
(inkl. 2-fach Rosette, 2 Bänder)
Länge/Größe der Schärpe nach Wunsch!

Best.-Nr.	Artikel-Bezeichnung	NETTO EUR	inkl. MwSt EUR
6/102	Siegerschärpe Bundesland	18,00	21,42

- Alle Preise **inklusive** Satz, Montage & Eindruck!
- Mindestabnahme 30 Stück.

GROSSES REITTURNIER
29. bis 31. Mai 2015

Streit

Reiterabteilung des SV **LEINGARTEN**

ERDINGER Bitburger GESSMANN ERBAJBE

SPRINGTURNIER
14.-16. September

...durchgehende Bewirtung!

ALL-INKLUSIVE!

SPRINGEN der Klasse S
Reitverein **MUSTERNSTADT**

GROSSES DRESSURTURNIER
06.-08. Juli 2007

...durchgehende Bewirtung!

Dressurprf. bis Kl. L
Reitverein **Musterheim**

Motiv 06

Motiv 07

Motiv 08

Deutsche Jugend-Meisterschaft
11.-13. September

www.djm2015.de

DJM 2015

Springen + Dressur

Reit- u. Fahrverein e.V. **ZEISKAM**

nohte GROUP, CWD, GUGLER, GUT ISING CHIEMSEE, NÜRNBERGER VERSICHERUNGSGRUPPE, Sparkasse Gernsheim-Kandel, german pellets horse

inkl. Gestaltung!
Bsp. Motiv 9

Reitverein Forst
06. bis 09. Juni 2008
63. PFINGSTTURNIER
Pferdeleistungsschau • Kategorie B/A mit Prüfungen in Kategorie C

Reitturnier in MÜNSINGEN
20.-22. Juni 03

10. Dressur & Springturnier
MAICHINGEN
23.-25. August 2006

...denn wir wissen, was auf uns zu kommt!

Nach mehr als 30-jähriger »Insider-Erfahrung« können wir Ihnen einen festen **Vorab-Seitenpreis** zusichern, gewinnen können dadurch nur Sie und Ihr Verein!

• Ihr Programmheft steht repräsentativ für Ihre Veranstaltung, weshalb bei uns alles im Offsetdruck in erstklassiger Wiedergabe und Qualität gedruckt wird.

Deutsche Jugend-Meisterschaft
11.-13. September & Dressur

www.djm2015.de

Zeitsplan (NETE):
Donnerstag 10.09.2015
Freitag 11.09.2015
Samstag 12.09.2015
Sonntag 13.09.2015

Logos: URNBERGER, GUGLER, CWD, WÜRZ, RW, HORST-GEBERS-STIFTUNG, ZEISKAM, REIT- u. FAHRVEREIN

Programmdruck
»Programmheft«
(Umschlag 200g Bilderdruckkarton, 2-farbig bedruckt, Innenseiten 80g Papier, 1-farbig bedruckt)

Best.-Nr.	Artikel-Bezeichnung	NETTO EUR	inkl. MwSt EUR
7/001	Programmheft Normal		
	Seitenpreis:	ab 9,00	10,71

Unser Angebot für Sie:

- **EIGENE** Produktion!
- Ein- u. Mehrfarbig
- **FESTE Seitenpreise**, inkl. allen anfallenden Arbeiten
- Vorab schon den **ENDPREIS** kennen, erspart unnötige „Nachwehen“
- Ab **9,00€** pro Seite, bei 200-300 Exemplaren!

Ritterspiele
19. bis 20. Juli 2003
Königsbach-Stein

...Flyer, Präsentationen usw. für Sie, z.B. für Ihr **Gestüt**, Ihre **Deckstation**, **Reitanlage** oder **Pensionshaltung**, **Farbprospekte** usw. kostengünstig und unkompliziert.

»Turnierflyer / Zeitplan«
Hochwertiger 4-farb-Druck, Komplettpreise inkl. Gestaltung, Druck, Weiterverarbeitung, Falzen usw.

Best.-Nr.	Artikel-Bezeichnung	NETTO EUR	inkl. MwSt EUR
7/900	Turnierflyer / Zeitplan		auf Anfrage

Best.-Nr.	Artikel-Bezeichnung	NETTO EUR	inkl. MwSt EUR
Motiv-Nr.	Motiv 3 ab 30 St.	1,80	2,14
Motiv-Nr.	Motiv 5-8 ab 30 St.	1,30	1,55
Motiv-Nr.	Motiv 9 individuell ab 100St.	2,10	2,50

Sonderehrenpreise

Fliegendecke »2235«

Das engmaschig verarbeitete Baumwollgewebe der Decke schützt die Pferdehaut vor dem Befall von Insekten. Die Decke verfügt über Brustverschluss u. Schweifriemen.
Größe: FULL / bei Bestellung Farbe angeben!

Best.-Nr.	Artikel-Bezeichnung	NETTO EUR	inkl. MwSt. EUR
5/2235	Fliegendecke FULL	9,90	11,78

Fleecedecke »2037«

Weiche, hohe Schweißaufnahme und schnelle Ableitung nach Außen, winddicht und warm. 95cm Seitentiefe. Kunststoffsteckverschluss, Schweifriemen.
Schweißableitung - Klimaregulierung - Wärmeeffekt.
Größe bitte angeben: 85 - 155 cm

Best.-Nr.	Artikel-Bezeichnung	NETTO EUR	inkl. MwSt. EUR
5/2037	Fleecedecke 2037	20,17	24,00

Fleece-Paradedecke »PAUL«

Extra lange Seitenteile / ideal als Werbefläche nutzbar (Flock- oder Stickwerbung). 2 Kordeln als Verzierung. Schweißabsorbierendes Fleesematerial, 2 Brustverschlüsse, Schweifriemen.
„PAUL“ ist der ideale Werbeträger.

Bei Bestellung bitte Farbe und Größe angeben:
125 - 165 cm

Best.-Nr.	Artikel-Bezeichnung	NETTO EUR	inkl. MwSt. EUR
5/100406	Fleecedecke PAUL	25,21	30,00

Aufdruck »Flock« auf Pferdedecken

Aufdruck in verschiedenen Farben:



Best.-Nr.	Artikel-Bezeichnung	NETTO EUR	inkl. MwSt. EUR
5/2055	Aufdruck Fleecedecke	12,61	15,00
5/2055/1	Schablonen einmalig je Farbe	25,21	30,00

»Allerlei«

JEDER Artikel nur 89 Cent!

Hufkratzer + Mähnenkamm universal, Finnenstriegel für Kinder.

Best.-Nr.	Artikel-Bezeichnung	NETTO EUR	inkl. MwSt. EUR
s. links	Mähnenk. / Hufkr. / Finnenstr.	0,75	0,89
5/9702	Putzset Rucksack 7-teilig f. Kinder	9,24	11,00

Sonderehrenpreise - auch mit Bedruck!

In der Farbe blau oder schwarz lieferbar! **blau** **schwarz**

In den Farben blau oder grün lieferbar! **blau** **grün**

Art.-Nr. 5/2235

Art.-Nr. 5/2037

Fliegendecke

Waschbar 30°C

inkl. MwSt. 24,- €

ACHTUNG: Lieferzeit mit Aufdruck ca. 14 Tage!

besonders schweißsaugender Fleece!

FLEECE-PARADEDECKE

inkl. MwSt. 30,- €

braun beige

Art.-Nr. 5/100406

Paradedecke

Waschbar 30°C

Alle Decken auch mit Aufdruck:

Plotty-Flock

1-farbig: 15,- / St. größere Aufdrucke auf Anfrage!

2-farbig: 20,- / St. bis DIN A3

(zuzgl. Schablonen)

Bitte beachten: Lieferzeit mit Aufdruck ca. 14 Tage!

Zuzüglich 23,- je Farbe einmalige Schablonenkosten, keine Einrichtungskosten.

1-FARBIGER DRUCK

inkl. MwSt. ab 15,- €

Best.-Nr. 5/9366

Best.-Nr. 5/9284

HUFKRATZER / MÄHNENKAMM / FINNENSTRIEGEL

Best.-Nr. 5/9014 (für Kinder)

Finnenstriegel: Handschlaufe verstellbar, bruchsicher auch bei Kälte!

0,89 € inkl. MwSt.

Bei Bestellung bitte beigelegten Bestellschein benutzen. Bitte deutlich in Druckbuchstaben ausfüllen!

Sonderehrenpreise - auch mit Bedruck!

Größe: Full

Transportgamaschen

4 Stück (2 vorne, 2 hinten)

Farben lieferbar: grau (96)

18,80 € inkl. MwSt.

inkl. MwSt. 4,15 €

Verstellbar in Größe!

Stallhalter Modell „CHEAPY“

Stallhalter Modell „BEAUTY“

inkl. MwSt. 5,34 €

verstellbar in Größe!

In folgenden Farben lieferbar: blau grün schwarz

In folgenden Farben lieferbar: grau / schwarz blau / hellblau

Stallhalter Modell „Universal“

Stallhalter Modell „Fun-Horse“

Beide Modelle in der Größe verstellbar!

In folgenden Farben lieferbar: blau bordeaux grün schwarz

Modell UNIVERSAL 5,00 € inkl. MwSt.

Modell FUN HORSE 7,80 € inkl. MwSt.

Universelles Stallhalter. Robuste, gute Qualität! Größe verstellbar!

An Nase und Genick weich unterlegt. Mit Pferdemoniv!

Anbindestrick, 2-fach geflochten m. Panikhaken!

2-fach geflochten, mit Panikhaken, super Qualität zum TOP Preis!

inkl. MwSt. 2,87 €

STRICK inkl. PANIKHAKEN

Bei Bestellung bitte beigelegten Bestellschein benutzen. Bitte deutlich in Druckbuchstaben ausfüllen!

Sonderehrenpreise

»Transportgamaschen«

Transportgamaschen, mit Klettverschlüsse.

Best.-Nr.	Artikel-Bezeichnung	NETTO EUR	inkl. MwSt. EUR
5/8397	Transportgamaschen -neutral- (1 Satz = 4 Stück)	15,80	18,80

»Stallhalter Modell CHEAPY«

Kunststoffhalter aus guter, strapazierfähiger Qualität, mit Verstellmöglichkeit am Genickstück und Messingbeschlägen.
Größe: FULL - andere Größen ca. 14 Tage Lieferzeit!

»Stallhalter Modell BEAUTY«

Kunststoffhalter aus weichem Nylon gefertigt, unterlegt, mit Messingbeschlägen und 2-facher Verstellmöglichkeit (Genickstück + Kinnriemen).
Größe: FULL - andere Größen ca. 14 Tage Lieferzeit!
...nicht immer alle Farben auf Lager - bitte anfragen!

Best.-Nr.	Artikel-Bezeichnung	NETTO EUR	inkl. MwSt. EUR
3/5121	Stallhalter CHEAPY	3,49	4,15
3/5122	Stallhalter BEAUTY	4,49	5,34

»Stallhalter Modell FUN«

Nylon, mit Pferdemoniv (Größe 3 - WB)

»Stallhalter Modell UNI«

Nylon, verstellbar (Größe 3 - WB)

In folgenden Farben lieferbar: blau bordeaux grün schwarz

Best.-Nr.	Artikel-Bezeichnung	NETTO EUR	inkl. MwSt. EUR
3/503	Stallhalter UNI	4,20	5,00
3/501	Stallhalter FUN	6,55	7,80

Best.-Nr.	Artikel-Bezeichnung	NETTO EUR	inkl. MwSt. EUR
3/503	Stallhalter UNI	4,20	5,00
3/501	Stallhalter FUN	6,55	7,80

»Anbindestricke«

Maße: 1,2cm Durchmesser, 200cm lang

In folgenden Farben lieferbar: blau rot lila gelb grün schwarz

Nicht immer alle Farben auf Lager!

Best.-Nr.	Artikel-Bezeichnung	NETTO EUR	inkl. MwSt. EUR
3/601	Anbindestrick	2,37	2,87

Stallplaketten

Plaketten 120 x 150mm

»Stallplaketten« >>

Stabiles 3mm Plastik. Hochwertiger, wetterbeständiger Siebdruck 1- und mehrfarbig. Grundfarbe in weiß lieferbar. (Grundfarbe Gelb auf Anfrage - solange Vorrat reicht.)

Diese Stallplaketten sind inklusive Gestaltung, Satz, Montage, Sieberstellung, Druck!

Best.-Nr.	Artikel-Bezeichnung	NETTO EUR	inkl. MwSt EUR
9/501	Stallplakette 1-farbig bedruckt ab 50-99 Stück, Preis je St.	2,80	3,33
9/503	Stallplakette 1-farbig bedruckt ab 100-200 Stück, Preis je St.	2,25	2,68
9/504	Stallplakette 1-farbig bedruckt ab 201 Stück, Preis je St.	1,90	2,26
9/505	Stallplakette 2-farbig bedruckt von 50-99 Stück, Preis je St.	3,10	3,69
9/507	Stallplakette 2-farbig bedruckt von 100-200 Stück, Preis je St.	2,60	3,09
9/508	Stallplakette 2-farbig bedruckt von 100-200 Stück, Preis je St.	2,30	2,74

ACHTUNG! Zuzüglich 1malig Dia- / Sieberstellung je Farbe: 39,00 46,41

Hufeisenform 110x125mm

»Hufeisen 34« >>

Schlagfester ABS-Kunststoff 3mm, 2 Schraubenlöcher, Ränder entgratet.

Best.-Nr.	Artikel-Bezeichnung	NETTO EUR	inkl. MwSt EUR
9/534	Stallplak. HUFEISEN34 ab 50 St. auf Anfrage!		
	ab 100-200 Stück, Preis je St.	2,19	2,61
	ab 201-400 Stück, Preis je St.	1,99	2,37
9/511	zuzgl. DRUCK je St. u. Farbe	0,79	0,94
9/512	zuzgl. EINMALIG je Farbe	49,00	58,31

Oval 188x118mm

»Ovale Form 23« >>

Aluminium, weiß pulverbeschichtet, 2mm Materialstärke, 2 Schraubenlöcher, Ränder entgratet.

Best.-Nr.	Artikel-Bezeichnung	NETTO EUR	inkl. MwSt EUR
9/523	Stallplak. OVAL23, 188x118 Alu ab 50 St. auf Anfrage!		
	ab 100-200 Stück, Preis je St.	3,41	4,06
	ab 201-400 Stück, Preis je St.	3,31	3,94
9/511	zuzgl. DRUCK je St. u. Farbe	0,79	0,94
9/512	zuzgl. EINMALIG je Farbe	49,00	58,31

Alle Formen, Größen und Farben möglich!



OVAL 23

Maße: 188 x 118mm
Aluminium, weiß pulverbeschichtet
2mm Materialstärke

...Material auch als Messing oder ABS-Kunststoff erhältlich!

In folgenden Farben lieferbar:

weiß gelb grün



HUFEISEN 34

Maße: 110 x 125mm
Schlagfester ABS-Kunststoff
3mm Material

...auch als Messing oder Aluminium erhältlich!

In folgenden Farben lieferbar:

weiß gelb grün

Sonderanfertigungen bitte anfragen!



RUND 35

Maße: Ø ca. 120mm
Schlagfester ABS-Kunststoff
3mm Material

...auch als Messing oder Aluminium erhältlich!

In folgenden Farben lieferbar:

weiß gelb grün



RECHTECK 20

Maße: 100 x 150mm
Schlagfester ABS-Kunststoff
3mm Material

...auch als Messing oder Aluminium erhältlich!

In folgenden Farben lieferbar:

weiß gelb grün



WAPPEN 36

Maße: 135 x 105mm
Schlagfester ABS-Kunststoff
3mm Material

...auch als Messing oder Aluminium erhältlich!

In folgenden Farben lieferbar:

weiß gelb grün

Stallplaketten

Oval 135x105mm

<< »Ovale Form 32«

Schlagfester ABS-Kunststoff 3mm, 2 Schraubenlöcher, Ränder entgratet.

Best.-Nr.	Artikel-Bezeichnung	NETTO EUR	inkl. MwSt EUR
9/532	Stallplak. OVAL32 ab 50 St. auf Anfrage!		
	ab 100-200 Stück, Preis je St.	2,19	2,61
	ab 201-400 Stück, Preis je St.	1,99	2,37
9/511	zuzgl. DRUCK je St. u. Farbe	0,79	0,94
9/512	zuzgl. EINMALIG je Farbe	49,00	58,31

Rund 150mm Ø

<< »Runde Form 35«

Schlagfester ABS-Kunststoff 3mm, 2 Schraubenlöcher, Ränder entgratet.

Best.-Nr.	Artikel-Bezeichnung	NETTO EUR	inkl. MwSt EUR
9/535	Stallplak. RUND35 ab 50 St. auf Anfrage!		
	ab 100-200 Stück, Preis je St.	2,19	2,61
	ab 201-400 Stück, Preis je St.	1,99	2,37
9/511	zuzgl. DRUCK je St. u. Farbe	0,79	0,94
9/512	zuzgl. EINMALIG je Farbe	49,00	58,31

Wappen 130x100mm

<< »Wappenform 36«

Schlagfester ABS-Kunststoff 3mm, 2 Schraubenlöcher, Ränder entgratet.

Best.-Nr.	Artikel-Bezeichnung	NETTO EUR	inkl. MwSt EUR
9/536	Stallplak. WAPPEN36 ab 50 St. auf Anfrage!		
	ab 100-200 Stück, Preis je St.	2,19	2,61
	ab 201-400 Stück, Preis je St.	1,99	2,37
9/511	zuzgl. DRUCK je St. u. Farbe	0,79	0,94
9/512	zuzgl. EINMALIG je Farbe	49,00	58,31

Rechteck 100x150mm

<< »Rechteck 20«

Schlagfester ABS-Kunststoff 3mm, 2 Schraubenlöcher, Ränder entgratet.

Best.-Nr.	Artikel-Bezeichnung	NETTO EUR	inkl. MwSt EUR
9/520	Stallplak. RECHTECK20 ab 50 St. auf Anfrage!		
	ab 100-200 Stück, Preis je St.	2,19	2,61
	ab 201-400 Stück, Preis je St.	1,99	2,37
9/511	zuzgl. DRUCK je St. u. Farbe	0,79	0,94
9/512	zuzgl. EINMALIG je Farbe	49,00	58,31

Bei Bestellung bitte Art-Nr., Bezeichnung, Menge und Farbe angeben. Deutlich in Druckbuchstaben schreiben!

Bei Bestellung bitte Art-Nr., Bezeichnung, Menge und Farbe angeben. Deutlich in Druckbuchstaben schreiben!

Bahnbuchstaben

Bahnbuchstaben »HALLE« >>
für Halle 20x40, ohne Punkte
A,B,C,F,M,E,K,H = 8 Buchstaben
Maße: 30 x 20cm - 0,2cm starkes Plastik

Best.-Nr.	Artikel-Bezeichnung	NETTO EUR	inkl. MwSt EUR
5/4200	Bahnbuchstaben Halle	31,50	37,49

»VSRP« V,S,R,P = 4 Buchstaben

Best.-Nr.	Artikel-Bezeichnung	NETTO EUR	inkl. MwSt EUR
5/4202	Bahnbuchstaben Halle VSRP	15,75	18,74

»Punkte« 1 Punkt = 1 Buchstabe

Best.-Nr.	Artikel-Bezeichnung	NETTO EUR	inkl. MwSt EUR
5/4204	Bahnbuchstaben Halle Punkt	4,60	5,47

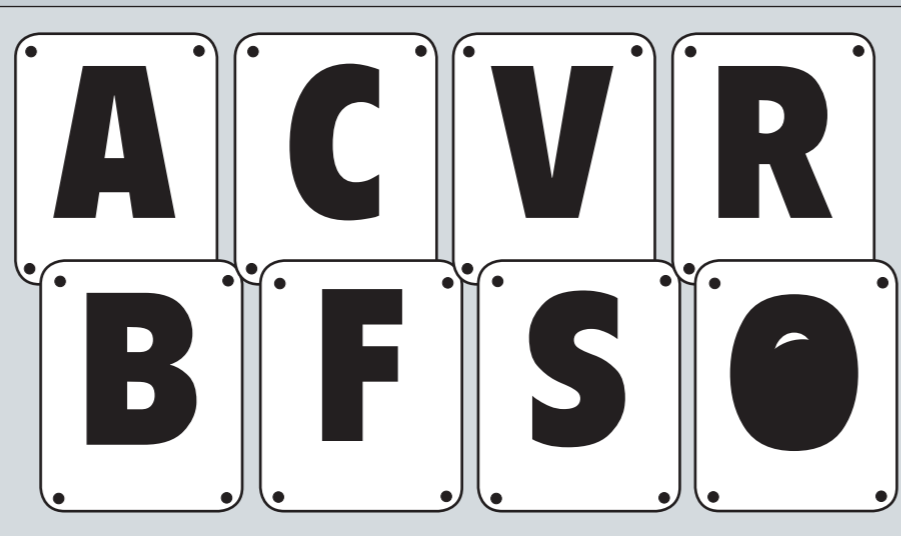

Bahnbuchstaben »AUSSEN« >>
für Außenplatz 20x40, ohne Punkte
A,B,C,F,M,E,K,H = 8 Buchstaben
Maße: 39 x 33cm - 0,3cm starkes Plastik

Best.-Nr.	Artikel-Bezeichnung	NETTO EUR	inkl. MwSt EUR
5/4300	Bahnbuchstaben Außen	111,00	132,09

»VSRP« V,S,R,P = 4 Buchstaben

Best.-Nr.	Artikel-Bezeichnung	NETTO EUR	inkl. MwSt EUR
5/4305	Bahnbuchstaben Außen VSRP	55,50	66,05

»Nummern« 1-15, 2xa, 2xb, 1xc

Best.-Nr.	Artikel-Bezeichnung	NETTO EUR	inkl. MwSt EUR
5/4310	Bahnbuchstaben Außen Nummern	183,00	217,77

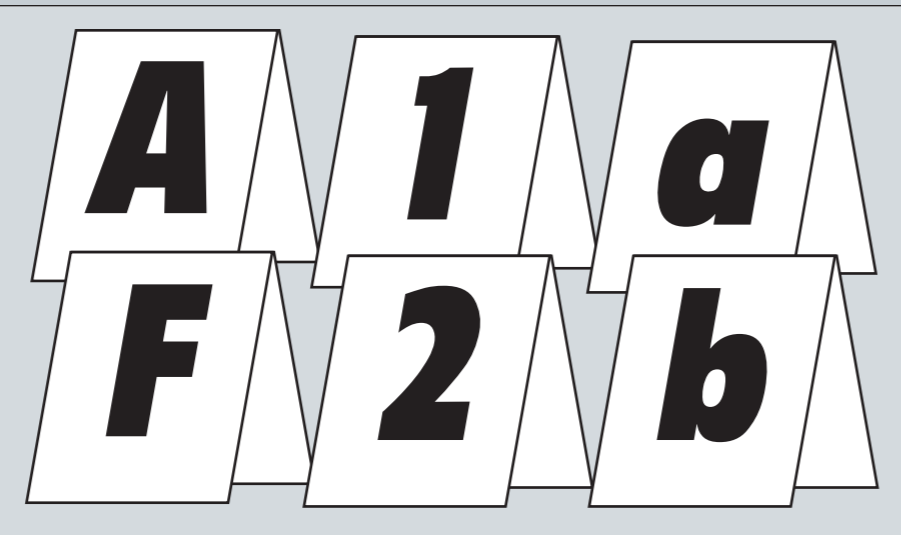

Bahnbuchstaben »zum Stecken« >>
zum Stecken f. 20x40, ohne Punkte
A,B,C,F,M,E,K,H = 8 Buchstaben
Maße: 69 x 23cm - 0,1cm starkes Plastik

Best.-Nr.	Artikel-Bezeichnung	NETTO EUR	inkl. MwSt EUR
5/4220	Steckbuchstaben Satz	69,75	83,00

»VSRP« Erweiterung f. 20x60

Best.-Nr.	Artikel-Bezeichnung	NETTO EUR	inkl. MwSt EUR
5/4221	Steckbuchstaben VSRP	34,86	41,48

»Zahlen« 1-12 = 12 Buchstaben

Best.-Nr.	Artikel-Bezeichnung	NETTO EUR	inkl. MwSt EUR
5/4225	Steckbuchstaben Zahlen 1-12	104,63	124,51

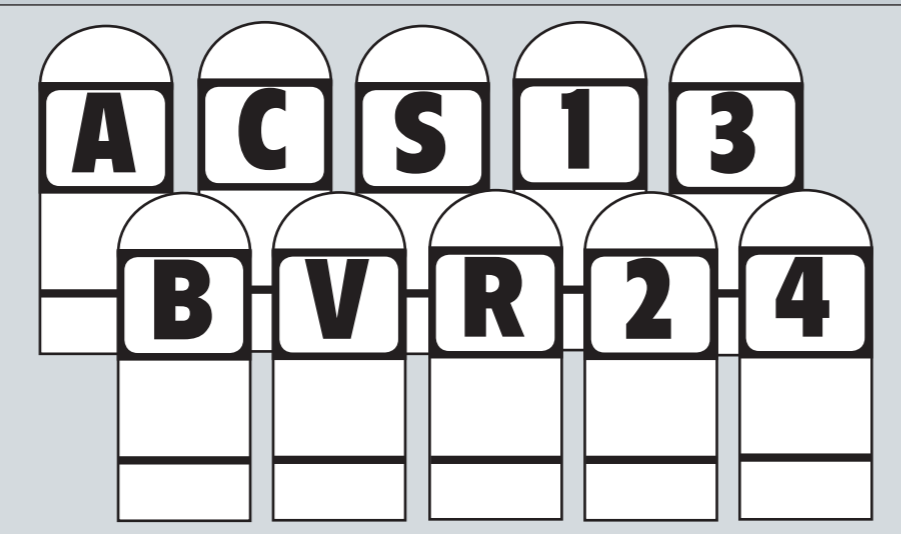

Bei Bestellung bitte beigelegten Bestellschein benutzen. Bitte deutlich in Druckbuchstaben ausfüllen!

Schilder / Tafeln

Schilder zur Wegweisung

<< **»Hinweisschilder«**
Als Träger stabiles Plastik – auf Anfrage.

Best.-Nr.	Artikel-Bezeichnung	NETTO EUR	inkl. MwSt EUR
9/001	Meldestelle /li./re.	3,40	4,05
9/002	Start	3,40	4,05
9/003	Ziel	3,40	4,05
9/004	Zum Turnierplatz /li./re.	3,40	4,05
9/005	Kasse	3,40	4,05
9/017	Teilnehmer-Parkplatz /li./re.	3,40	4,05
9/010	Toiletten /li./re.	3,40	4,05
9/014	Herrn-Toilette /li./re.	3,40	4,05
9/015	Damen-Toilette /li./re.	3,40	4,05
9/044	Abreiteplatz Dressur	3,40	4,05
9/045	Abreiteplatz Springen	3,40	4,05
9/018	Abreiteplatz	3,40	4,05
9/052	Dressurplatz	3,40	4,05
9/067	Springplatz /li./re.	3,40	4,05
9/019	Parkplatz	3,40	4,05
9/061	PKW	3,40	4,05
9/070	Transporter	3,40	4,05

Meldestelle

◀ **Reitturnier**

◀ **Parkplatz**

◀ **PKW**

KASSE

START

Toiletten ▶

Abreiteplatz ▶

Transporter ▶

Dressurplatz ▶

Prüfung-Nr.:

1		21		41
2		22		42
3		23		43
4		24		44
5		25		45
6		26		46
7		27		47
8		28		48
9		29		49
10		30		50
11		31		51
12		32		52
13		33		53
14		34		54
15		35		55
16		36		56
17		37		57
18		38		58
19		39		59
20		40		60

Prüfung-Nr.:

61		81		101
62		82		102
63		83		103
64		84		104
65		85		105
66		86		106
67		87		107
68		88		108
69		89		109
70		90		110
71		91		111
72		92		112
73		93		113
74		94		114
75		95		115
76		96		116
77		97		117
78		98		118
79		99		119
80		100		120

<< **»Startertafel«**
100 x 66cm, schwarzes 3mm Plastik, Aufdruck gelb.

Best.-Nr.	Artikel-Bezeichnung	NETTO EUR	inkl. MwSt EUR
5/4315	Startertafel 01-60	42,00	49,98
5/4320	Startertafel 61-120	42,00	49,98

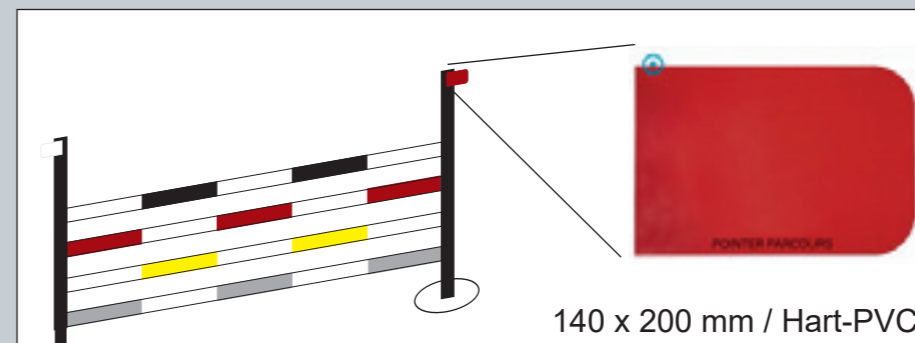

<< **»Hindernisfähnchen«**

(Zum befestigen am Hindernis)

Hindernisfähnchen zur korrekten Ausflagung des Parcours, einfache Anbringung an jedem Hindernis.

1 Satz = 15 x ROT + 15 x WEISS

Best.-Nr.	Artikel-Bezeichnung	NETTO EUR	inkl. MwSt EUR
5/1289	Hindernisf. 1 Satz (15x rot, 15x weiss)	39,50	47,00

Bei Bestellung bitte beigelegten Bestellschein benutzen. Bitte deutlich in Druckbuchstaben ausfüllen!

Einlasskontroller

Einlasskontroller - Plastik

Modell »2073« >> (Sicherheits-Kontroll-Armbänder)

Zur optischen Kontrolle. Das Einrasten in gewünschter Länge verhindert das unbeliebte Zerschneiden von Rastern. Bei Gewaltanwendung wird der Plombensplint vom Band gelöst und bleibt im Plombengehäuse hängen. **Ohne Plombenzange verschleißbar.**

Best.-Nr.	Artikel-Bezeichnung	NETTO EUR	inkl. MwSt EUR
2/2073	Kontroll-Armband	0,11	0,13

Einlasskontroller - Plastik

Modell »2079« >>

Bei Gewaltanwendung wird die Plombe beschädigt und kann nicht mehr verwendet werden. Zur optischen Kontrolle in 14 Farben lieferbar. **Ohne Plombenzange verschleißbar.**

Best.-Nr.	Artikel-Bezeichnung	NETTO EUR	inkl. MwSt EUR
2/2079	Kontroll-Armband	0,08	0,10
2/2074	Plombe f. Kontr.-Armband	0,05	0,06

Einlasskontroller

Modell »2083« >> (Identband - auf Wunsch bedruckt)

Nicht übertragbar, Beschriftungsfläche 60 x 20mm für individuelle Werbung, Sponsorenlogo's usw. ist gleichzeitig ein hoher Sicherheitsschutz.

Best.-Nr.	Artikel-Bezeichnung	NETTO EUR	inkl. MwSt EUR
2/2083	Identband	0,19	0,23
2/2084	Druck auf Identband		auf Anfrage

Bandabzeichen

Modell »201, 202, 203« >>

Das Eintrittsgeld ist für den Veranstalter eine unabdenkbare Einnahmequelle zur Finanzierung der Veranstaltung.

Verschiedene Farbkombinationen auf Anfrage!

Preise immer je 100 Stück:

Best.-Nr.	Artikel-Bezeichnung	NETTO EUR	inkl. MwSt EUR
2/201	Bandab. NEUTRAL	8,90	10,59
2/202	Bandab. PFERDEKOPF	9,50	11,31
2/203	Bandab. VEREIN	24,95	29,69

...Vertrauen ist gut - Kontrolle ist besser!

In folgenden Farben lieferbar:

7mm breit

KOMPLETTPREIS!
0,13€
inkl. MwSt.

In folgenden Farben lieferbar:

8mm breit

KOMPLETTPREIS!
0,16€
inkl. MwSt.

In folgenden Farben lieferbar:

10mm breit

IDENTBAND
0,23€
inkl. MwSt.

2/203 2/202 2/201

Bei Bestellung bitte beigelegten Bestellschein benutzen. Bitte deutlich in Druckbuchstaben ausfüllen!

Alle Medaillen INKLUSIVE Emblem & Kordelband!

Modell 8572 Modell 8541

Medaille 8518

inkl. EMBLEM u. K

MEDAILLEN 70mm Ø

Modell 8572 Modell 8562 Modell 8541

ab 2,98€
inkl. MwSt.

MEDAILLEN 50mm Ø

Modell 8563 Modell 8546 Modell 8533 Modell 8566

ab 1,86€
inkl. MwSt.

KORDEL / BAND

...verschiedene Farbkombinationen lieferbar!

KORDEL oder BAND

EMBLEME

...weitere Medaillen auf Anfrage erhältlich.

Bei Bestellung bitte beigelegten Bestellschein benutzen. Bitte deutlich in Druckbuchstaben ausfüllen!

Medaillen

70mm Ø

„Medaillen“
In Gold/Silber/Bronze erhältlich, inkl. Emblem u. Kordelband - Farbe nach Wunsch.

Gravur je Buchstabe: 0,05€

Best.-Nr.	Artikel-Bezeichnung	NETTO EUR	inkl. MwSt EUR
8/8518	Medaille 8518 Ø=70mm	4,00	4,76
8/8572	Medaille 8572 Ø=70mm	3,60	4,28
8/8562	Medaille 8562 Ø=70mm	2,80	3,33
8/8561	Medaille 8561 Ø=70mm	2,80	3,33
8/8541	Medaille 8541 Ø=70mm	2,50	2,98

...bei ALLEN Medaillen:

- **NUR 0,05€** Gravur / je Buchstabe!
- **INKLUSIVE** Emblem!
- **INKLUSIVE** Kordelband!

50mm Ø „Medaillen“

In Gold/Silber/Bronze erhältlich, inkl. Emblem u. Kordelband - Farbe nach Wunsch.

Gravur je Buchstabe: 0,05€

Best.-Nr.	Artikel-Bezeichnung	NETTO EUR	inkl. MwSt EUR
8/8563	Medaille 8563 Ø=50mm	1,65	1,96
8/8533	Medaille 8533 Ø=50mm	1,56	1,86
8/8546	Medaille 8546 Ø=50mm	1,65	1,96
8/8566	Medaille 8566 Ø=50mm	1,56	1,86

Weitere Medaillen
- Hauptkatalog anfordern!

Ehrenpokale

Alle Pokale **INKLUSIVE** Gravur und Emblem!

Pokalset Modell »180/185« >>
jeweils bestehend aus 3 Pokalen
180 = Silber/Blau, 185 = Gold/Rot

Best.-Nr.	Artikel-Bezeichnung	NETTO EUR	inkl. MwSt EUR
180 od. 185	Pokalset, 3 Pokale	13,30	15,83
180/1 od. 185/1	Pokal, 170mm hoch	4,00	4,76
180/2 od. 185/2	Pokal, 185mm hoch	4,40	5,24
180/3 od. 185/3	Pokal, 200mm hoch	4,90	5,83



Pokalset Modell »672« >>
jeweils bestehend aus 6 Pokalen
Silber/Gold, stehend auf Natur-Marmorstein

Best.-Nr.	Artikel-Bezeichnung	NETTO EUR	inkl. MwSt EUR
672	Pokalset, 6 Pokale	37,30	44,39
672/1	Pokal, 140mm hoch	3,90	4,64
672/2	Pokal, 160mm hoch	5,50	6,55
672/3	Pokal, 170mm hoch	5,90	7,02
672/4	Pokal, 190mm hoch	6,40	7,62
672/5	Pokal, 210mm hoch	7,60	9,04
672/6	Pokal, 220mm hoch	8,00	9,52



...bei ALLEN Pokalen:

- **INKLUSIVE** Gravur!
- **INKLUSIVE** Emblem!
- **KURZE** Lieferzeit!

<< **Pokalset Modell »673«**
jeweils bestehend aus 6 Pokalen
Silber/Gold, stehend auf Natur-Marmorstein

Best.-Nr.	Artikel-Bezeichnung	NETTO EUR	inkl. MwSt EUR
673	Pokalset, 6 Pokale	41,00	48,79
673/1	Pokal, 140mm hoch	4,30	5,12
673/2	Pokal, 160mm hoch	6,10	7,26
673/3	Pokal, 170mm hoch	6,40	7,62
673/4	Pokal, 190mm hoch	7,40	8,81
673/5	Pokal, 210mm hoch	8,00	9,52
673/6	Pokal, 220mm hoch	8,80	10,47



Bei Bestellung bitte beigelegten Bestellschein benutzen. Bitte deutlich in Druckbuchstaben ausfüllen!

Alle Pokale **INKLUSIVE** Gravur und Emblem!

Ehrenpokale

ALL-INKLUSIVE!



ALL-INKLUSIVE!



ALL-INKLUSIVE!



Bei Bestellung bitte beigelegten Bestellschein benutzen. Bitte deutlich in Druckbuchstaben ausfüllen!

Alle Pokale als Set oder einzeln erhältlich!

Bei Bestellung bitte Emblem Seite 19 entnehmen, weitere Embleme auf Anfrage!

<< **Pokalset Modell »197/196«**
jeweils bestehend aus 3 Pokalen
197 = Silber/Blau, 196 = Gold/Rot

Best.-Nr.	Artikel-Bezeichnung	NETTO EUR	inkl. MwSt EUR
196 od. 197	Pokalset, 3 Pokale	13,76	16,50
196/1 od. 197/1	Pokal, 170mm hoch	3,84	4,57
196/2 od. 197/2	Pokal, 185mm hoch	3,98	4,74
196/3 od. 197/3	Pokal, 200mm hoch	4,39	5,22
196/4 od. 197/4	Pokal, 210mm hoch	4,95	5,89
196/5 od. 197/5	Pokal, 220mm hoch	6,07	7,22
196/6 od. 197/6	Pokal, 230mm hoch	6,53	7,77

<< **Pokalset Modell »115/120«**
jeweils bestehend aus 5 Pokalen
115 = Gold/Blau, 120 = Silber/Blau

Best.-Nr.	Artikel-Bezeichnung	NETTO EUR	inkl. MwSt EUR
115 od. 120	Pokalset, 5 Pokale	32,00	38,08
115/1 od. 120/1	Pokal, 210mm hoch	5,50	6,55
115/2 od. 120/2	Pokal, 230mm hoch	5,90	7,02
115/3 od. 120/3	Pokal, 240mm hoch	6,30	7,50
115/4 od. 120/4	Pokal, 255mm hoch	6,90	8,21
115/5 od. 120/5	Pokal, 265mm hoch	7,40	8,81

Weitere Pokale
– Hauptkatalog anfordern!

<< **Pokalset Modell »151«**
jeweils bestehend aus 7 Pokalen
Silber/Gold, stehend auf Natur-Marmorstein

Best.-Nr.	Artikel-Bezeichnung	NETTO EUR	inkl. MwSt EUR
151	Pokalset, 7 Pokale	64,45	76,70
151/1	Pokal, 265mm hoch	6,79	8,07
151/2	Pokal, 280mm hoch	6,99	8,32
151/3	Pokal, 295mm hoch	8,51	10,13
151/4	Pokal, 315mm hoch	8,74	10,40
151/5	Pokal, 345mm hoch	10,63	12,65
151/6	Pokal, 360mm hoch	10,93	13,00
151/7	Pokal, 370mm hoch	11,59	13,79

Ehrenpokale

Pokalset Modell »211/213« >>
jeweils bestehend aus 5 Pokalen
211 = Gold/Rot, 213 = Silber/Blau

Best.-Nr.	Artikel-Bezeichnung	NETTO EUR	inkl. MwSt EUR
211 od. 213	Pokalset, 5 Pokale	31,40	37,36
211/1 od. 213/1	Pokal, 220mm hoch	5,64	6,71
211/2 od. 213/2	Pokal, 230mm hoch	5,87	6,98
211/3 od. 213/3	Pokal, 240mm hoch	5,98	7,12
211/4 od. 213/4	Pokal, 250mm hoch	6,79	8,07
211/5 od. 213/5	Pokal, 270mm hoch	7,13	8,49



Pokalset »131« >>
jeweils bestehend aus 8 Pokalen
Silber - auf weißem Marmorstein

Best.-Nr.	Artikel-Bezeichnung	NETTO EUR	inkl. MwSt EUR
131	Pokalset, 7 Pokale	66,88	79,59
131/1	Pokal, 265mm hoch	6,03	7,17
131/2	Pokal, 280mm hoch	6,23	7,42
131/3	Pokal, 295mm hoch	7,25	8,62
131/4	Pokal, 315mm hoch	7,54	8,98
131/5	Pokal, 345mm hoch	8,65	10,29
131/6	Pokal, 360mm hoch	9,29	11,14
131/7	Pokal, 370mm hoch	10,47	12,45
131/8	Pokal, 370mm hoch	11,43	13,60

Pokalset »201« >>
jeweils bestehend aus 13 Pokalen
Silber/Gold auf weißem Marmor

Best.-Nr.	Artikel-Bezeichnung	NETTO EUR	inkl. MwSt EUR
201	Pokalset, 13 Pokale	109,83	130,69
201/1	Pokal, 225mm hoch	5,28	6,28
201/2	Pokal, 235mm hoch	5,43	6,46
201/3	Pokal, 245mm hoch	7,25	8,62
201/4	Pokal, 255mm hoch	7,54	8,98
201/5	Pokal, 265mm hoch	8,65	10,29
201/6	Pokal, 280mm hoch	9,29	11,06
201/7	Pokal, 290mm hoch	10,47	12,45
201/8	Pokal, 300mm hoch	11,43	13,60
201/9	Pokal, 320mm hoch	11,43	13,60
201/10	Pokal, 335mm hoch	11,43	13,60
201/11	Pokal, 350mm hoch	11,43	13,60
201/12	Pokal, 365mm hoch	11,43	13,60
201/13	Pokal, 385mm hoch	11,43	13,60



Alle Pokale **INKLUSIVE** Gravur und Emblem!

ALL-INKLUSIVE!

ALL-INKLUSIVE!

ALL-INKLUSIVE!

Bei Bestellung bitte Emblem Seite 19 entnehmen, weitere Embleme auf Anfrage!

Alle Pokale als Set oder einzeln erhältlich!

Alle Pokale **INKLUSIVE** Gravur und Emblem!

ALL-INKLUSIVE!

ALL-INKLUSIVE!

ALL-INKLUSIVE!

Ehrenpokale

<< **Pokalset Modell »143«**
jeweils bestehend aus 7 Pokalen
Gold, stehend auf weißem Marmor

Best.-Nr.	Artikel-Bezeichnung	NETTO EUR	inkl. MwSt EUR
143	Pokalset, 7 Pokale	72,29	86,03
143/1	Pokal, 220mm hoch	6,30	7,50
143/2	Pokal, 230mm hoch	6,53	7,77
143/3	Pokal, 240mm hoch	7,54	8,98
143/4	Pokal, 250mm hoch	8,12	9,66
143/5	Pokal, 265mm hoch	9,29	11,06
143/6	Pokal, 280mm hoch	10,47	12,45
143/7	Pokal, 365mm hoch	10,86	12,92
143/8	Pokal, 385mm hoch	13,18	15,68



Weitere Pokale
- Hauptkatalog anfordern!

<< **Pokalset Modell »199/191«**
jeweils bestehend aus 5 Pokalen
199 = Gold, 191 = Silber mit Henkel u. Deckel

Best.-Nr.	Artikel-Bezeichnung	NETTO EUR	inkl. MwSt EUR
199 od. 191	Pokalset, 5 Pokale	61,70	73,43
199/1 od. 191/1	Pokal, 280mm hoch	11,27	13,41
199/2 od. 191/2	Pokal, 290mm hoch	11,50	13,69
199/3 od. 191/3	Pokal, 320mm hoch	12,37	14,72
199/4 od. 191/4	Pokal, 340mm hoch	12,83	15,27
199/5 od. 191/5	Pokal, 355mm hoch	13,73	16,34



<< **Pokalset Modell »373«**
jeweils bestehend aus 8 Pokalen
Silber/Blau, stehend auf weißem Marmor

Best.-Nr.	Artikel-Bezeichnung	NETTO EUR	inkl. MwSt EUR
373	Pokalset, 8 Pokale	59,98	71,38
373/1	Pokal, 220mm hoch	5,47	6,51
373/2	Pokal, 230mm hoch	5,61	6,68
373/3	Pokal, 245mm hoch	5,91	7,08
373/4	Pokal, 265mm hoch	7,02	8,35
373/5	Pokal, 285mm hoch	7,41	8,81
373/6	Pokal, 295mm hoch	7,94	9,44
373/7	Pokal, 315mm hoch	8,74	10,40
373/8	Pokal, 325mm hoch	9,68	11,52

Bei Bestellung bitte beigelegten Bestellschein benutzen. Bitte deutlich in Druckbuchstaben ausfüllen!

Bei Bestellung bitte beigelegten Bestellschein benutzen. Bitte deutlich in Druckbuchstaben ausfüllen!

Alle Pokale **INKLUSIVE** Gravur und Emblem!

Pokalset Modell »245« >>
jeweils bestehend aus 8 Pokalen
Silber, stehend auf weißem Marmorstein

Best.-Nr.	Artikel-Bezeichnung	NETTO EUR	inkl. MwSt EUR
245	Pokalset, 8 Pokale	230,00	273,70
245/1	Pokal, 325mm hoch	19,21	22,86
245/2	Pokal, 345mm hoch	19,32	22,99
245/3	Pokal, 365mm hoch	25,53	30,38
245/4	Pokal, 385mm hoch	25,88	30,80
245/5	Pokal, 405mm hoch	30,48	36,27
245/6	Pokal, 420mm hoch	31,17	37,09
245/7	Pokal, 445mm hoch	39,56	47,08
245/8	Pokal, 465mm hoch	40,94	48,72



Pokal 325mm inkl. Emblem & Gravur
22,86€
inkl. MwSt.

Pokalset Modell »682« >>
jeweils bestehend aus 5 Pokalen
Glas/Silber auf schwarzem Marmorstein

Best.-Nr.	Artikel-Bezeichnung	NETTO EUR	inkl. MwSt EUR
682	Pokalset, 5 Pokale	125,20	148,99
682/1	Pokal, 285mm hoch	22,20	26,42
682/2	Pokal, 295mm hoch	22,80	27,13
682/3	Pokal, 335mm hoch	25,60	30,46
682/4	Pokal, 355mm hoch	26,70	31,98
682/5	Pokal, 375mm hoch	27,90	33,20



Pokal 285mm inkl. Emblem & Gravur
26,42€
inkl. MwSt.

Pokalset Modell »210« >>
jeweils bestehend aus 5 Pokalen
205 = Silber, 210 = Gold

Best.-Nr.	Artikel-Bezeichnung	NETTO EUR	inkl. MwSt EUR
205 od. 210	Pokalset, 5 Pokale	252,20	300,12
205/1 od. 210/1	Pokal, 430mm hoch	43,20	51,41
205/2 od. 210/2	Pokal, 450mm hoch	44,80	53,31
205/3 od. 210/3	Pokal, 470mm hoch	47,00	55,93
205/4 od. 210/4	Pokal, 500mm hoch	54,80	65,21
205/5 od. 210/5	Pokal, 535mm hoch	62,40	74,26



Pokal 430mm inkl. Emblem & Gravur
51,41€
inkl. MwSt.

Bei Bestellung bitte beigelegten Bestellschein benutzen. Bitte deutlich in Druckbuchstaben ausfüllen!

Alle Pokale **INKLUSIVE** Gravur und Emblem!

ALL-INKLUSIVE!



Modell »F152«
132mm hoch

Modell »F151«
140mm hoch

Modell »F153«
121mm hoch

Modell »F181«
135mm hoch

Pferdekopf 797
stehend auf Sockel
210mm hoch

Modell 8/795
Pferdekopf 795
stehend auf Sockel
75 x 65mm

Pferdekopf 796
stehend auf Sockel
170mm hoch

Alle Pokale als Set oder einzeln erhältlich!

INKL. GRAVUR!
4,71€
inkl. MwSt.

Bei Bestellung bitte beigelegten Bestellschein benutzen. Bitte deutlich in Druckbuchstaben ausfüllen!

<< **Figuren »Kunstharz«**
Alternativ zu unseren Pokalen

Best.-Nr.	Artikel-Bezeichnung	NETTO EUR	inkl. MwSt EUR
F151	Kunstharz-Figur	2,73	3,25
F152	Kunstharz-Figur	2,73	3,25
F153	Kunstharz-Figur	2,73	3,25

Best.-Nr.	Artikel-Bezeichnung	NETTO EUR	inkl. MwSt EUR
	Zamak-Ständer gold, silber od. bronze	5,43	6,46

Best.-Nr.	Artikel-Bezeichnung	NETTO EUR	inkl. MwSt EUR
F150	Zamak-Ständer silber/gold	2,73	3,25

...bei ALLEN Pokalen:

- **INKLUSIVE** Gravur!
- **INKLUSIVE** Emblem!
- **KURZE** Lieferzeit möglich!

Weitere Pokale
– Hauptkatalog anfordern!

<< **Figur »Pferdekopf«**
einzeln erhältlich
...die Alternative zum Pokal!

Best.-Nr.	Artikel-Bezeichnung	NETTO EUR	inkl. MwSt EUR
8/795	Pferdekopf 75 x 65mm	3,96	4,71
8/796	Pferdekopf 170mm hoch	9,48	11,28
8/797	Pferdekopf 210mm hoch	12,60	14,99



Turniersport

Verkaufs- und Zahlungsbedingungen

AUFTRAGSERTEILUNG

Der Käufer erkennt durch Erteilung des Auftrages diese Bedingungen als maßgebend an. Anderslautende Vereinbarungen sind für uns nicht verbindlich. Auftragsbestätigungen werden nur auf besonderen Wunsch zugestellt. Für die Richtigkeit telefonisch aufgebener Bestellungen übernehmen wir keine Haftung.

VERSAND

Der Versand erfolgt auf Rechnung und Gefahr des Empfängers, nach bestem Ermessen, ohne Gewähr für den billigsten Weg per Paketdienst (UPS, DPD, usw.). Gegen uns kann wegen Transportverzögerungen, fehlender Artikel oder Transportschäden keinerlei Haftung geltend gemacht werden.

ERFÜLLUNGORT

Erfüllungs- und Zahlungsort, sowie Gerichtsstand für alle Käuferverpflichtungen ist Bretten/Baden.

LIEFERZEIT

Die vereinbarten Lieferfristen gelten nur ungefähr und sind nicht verbindlich. Betriebsstörungen, Verkehrsstörungen und Unterbrechungen in der Versorgung verlängern entsprechend die Lieferfrist. Bei Verzögerungen in der Lieferzeit ist das Recht auf Schadensersatz ausgeschlossen.

EIGENTUMSVORBEHALT

Die gelieferte Ware bleibt bis zur vollständigen Bezahlung unser Eigentum.

ZAHLUNGSBEDINGUNGEN

Zahlbar innerhalb 8 Tagen rein netto. Rechnungsbeträge unter 100,-EUR erfolgen per Nachnahme / Bar.

REKLAMATIONEN

Bei begründeten Beanstandungen der Menge und Güte muß innerhalb von 4 Tagen nach Erhalt der Ware eine schriftliche Reklamation erhoben werden. Sie findet dann Berücksichtigung, wenn eine Nachprüfung der betroffenen Waren durch uns noch möglich ist.

Für Fehler, die durch undeutliche Schrift oder ungenaue Angaben entstehen, übernehmen wir keine Haftung.

Bestellmöglichkeiten

...per Telefon:

0 72 52 / 63 87
Mo.-Fr. 10⁰⁰ - 17⁰⁰ Uhr



...per Telefax:

0 72 52 / 8 75 85
...rund um die Uhr!



(Ihre Telefon-Nr. für Rückfragen nicht vergessen)

...per Post an:

SD-Druck & Verlags GmbH
Dürrenbüchiger Straße 10
75015 BRETTEN



(Ihre Telefon-Nr. für Rückfragen nicht vergessen)

...per e-mail:

info@turnierspo.de



...besuchen Sie uns im Internet:

http://www.turnierspo.de



SD DRUCK & Verlags GmbH

